

Mät- & reglerdon

IRIS

IRIS-S



Användningsområde

IRIS är avsett för reglering av luftflöden i cirkulära ventilationskanaler. IRIS lämpar sig utmärkt för installationer i rensningspliktiga kanaler eftersom det kan öppnas helt och hållet (t.o.m. storlek 630 mm).

Utförande

Själva regleringsfunktionen är inbyggd i en utanpåliggande krage och skapar en jämn och centrisk strypning när spjällbladen skjuts in. Strömningsbilden blir lugn och harmonisk med en låg ljudnivå. IRIS är tillverkad av varmförzinkad stålplåt och är genom sin kompakta konstruktion lätt att bygga in.

För korrosiva miljöer finns **IRIS-S** (dim. 100-800), som är tillverkat i syrafast stål (AISI316). Täthetsklass C.

Injustering

Varje spjäll är individuellt kalibrerat. Maximal mätavvikelse $\pm 7\%$ även om spjället placeras nära T-rör, dimensionsförändring eller böj (se alt. monterings sätt). Genom att använda de fasta mätnippelarna kan tryckdifferensen avläsas och flödet bestämmas.

Beställningsexempel

Mätspjäll IRIS - 125

Produkt _____

Dimension _____

Mått och vikt

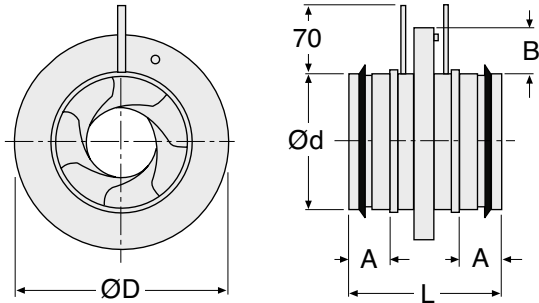

Storlek	Ød (mm)	ØD (mm)	L (mm)	A (mm)	B (mm)	Vikt (kg)
80	79	125	120	35	22	0,5
100	99	165	110	30	32	0,5
125	124	188	110	30	32	0,7
160	159	230	110	30	35	0,9
200	199	285	110	30	42	1,4
250	249	335	132	40	42	2,1
315	314	410	132	40	47	3,5
400	398	525	155	50	62	6,4
500	498	655	170	50	77	9,6
630	628	815	170	50	92	15,6
800	798	1015	270	100	107	25

Snabbval

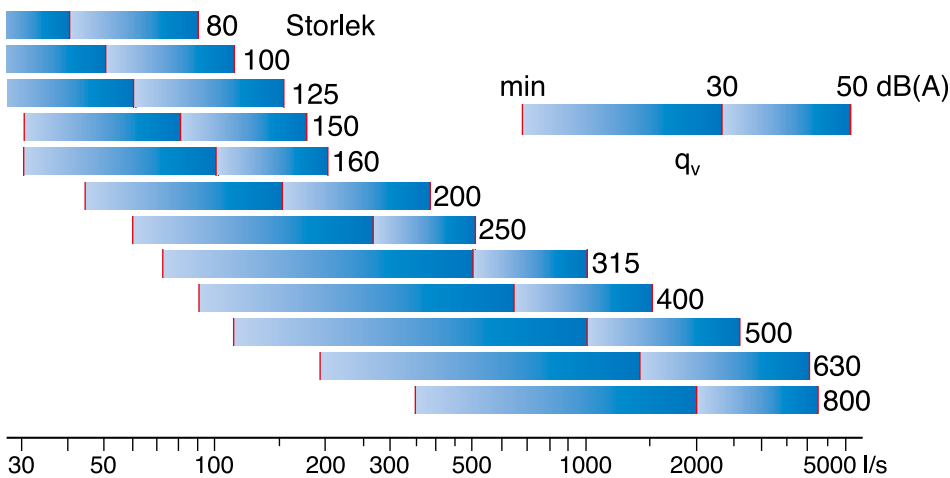

Ljudtekniska data

Ljudeffektnivån L_w i oktavband, erhålles genom att addera korrektionsfaktorn K_{okt} till dimensioneringsdiagrammets ljudtrycksnivå L_{p10A} enligt följande formel:

$$L_{w_{okt}} = L_{p10A} + K_{okt}$$

Korrektionsfaktorn K_{okt} utgör medelvärdet inom IRIS arbetsområde.

Korrektionsfaktor i oktavband K_{okt} (dB)

Storlek	Medelfrekvens (Hz)							
	63	125	250	500	1000	2000	4000	8000
80	10	16	12	9	5	-1	-6	-23
100	25	21	16	9	4	-6	-12	-25
125	17	17	13	7	1	-4	-6	-17
160	19	18	14	6	-1	-6	-13	-25
200	20	17	12	5	-2	-5	-14	-26
250	16	12	8	3	1	-4	-17	-32
315	24	12	5	0	1	-2	-13	-27
400	15	9	6	2	-1	-4	-9	-13
500	14	7	4	1	-1	-4	-8	-11
630	15	7	3	2	-1	-5	-9	-11
800	9	5	3	3	-1	-6	-10	-13
Tol±	6	3	2	2	2	2	2	3

Monteringsexempel

1) Rekommenderat monteringsätt

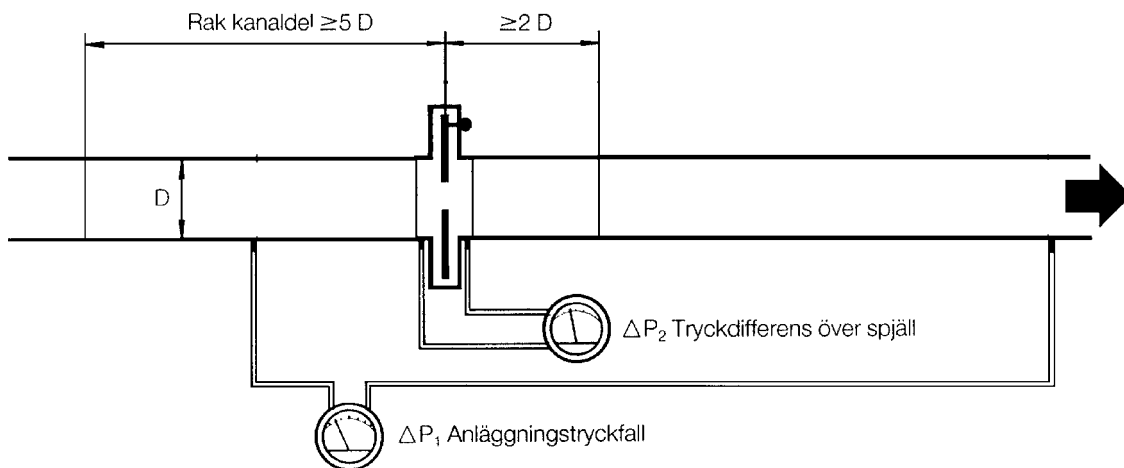

2) Alternativa monteringsätt

Om utrymmet kräver kortare störningssavstånd än vad som i första hand rekommenderas, visar nedanstående exempel olika monteringsätt där avvikelser från diagrammet är $\pm 7\%$. Metodfel enligt NVG:s rapport T32:1982, metod A26.

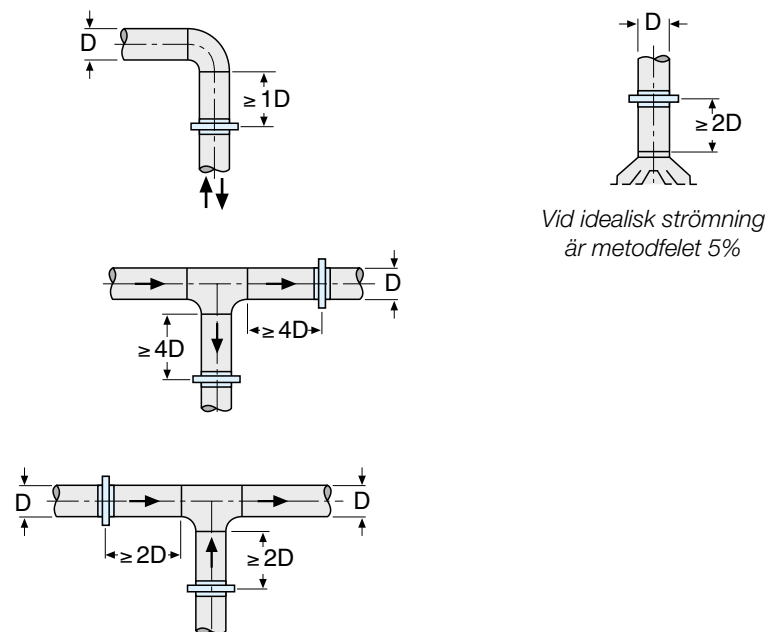

Dimensioneringsdiagram

IRIS 80

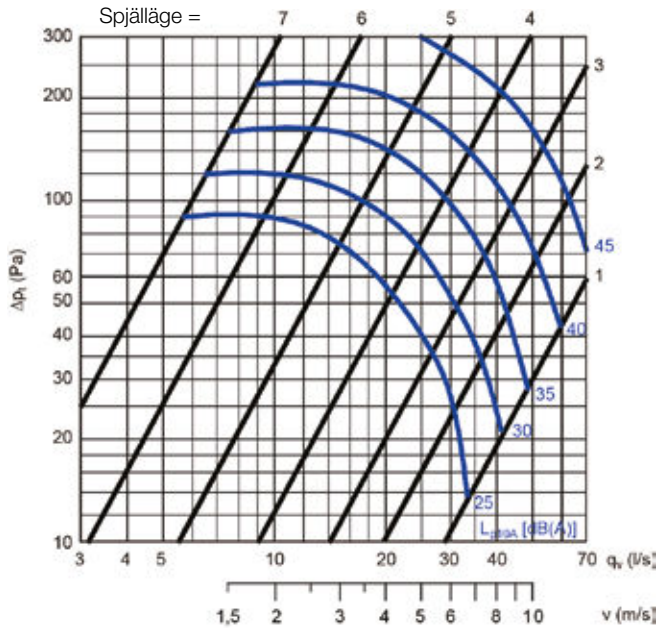

IRIS, -S 100

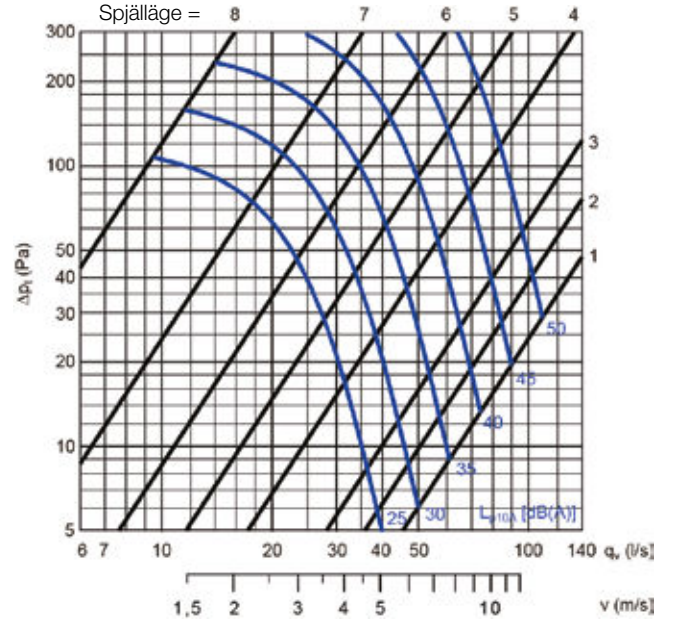

IRIS, -S 125

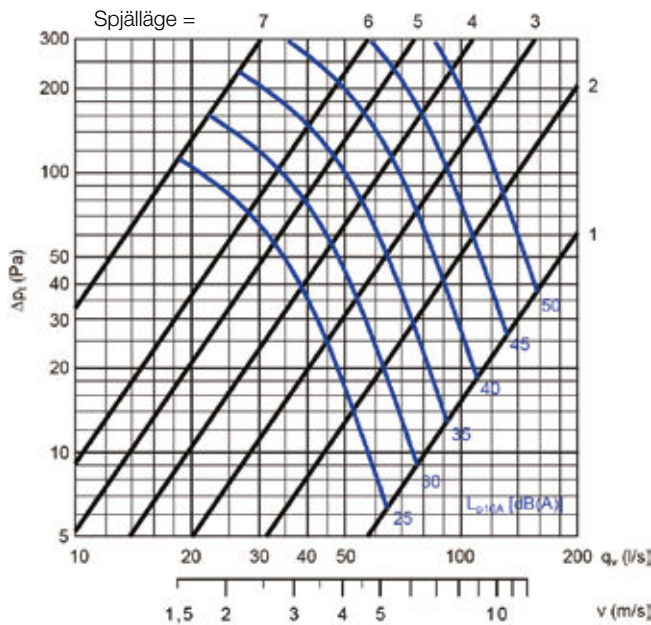

IRIS, -S 160

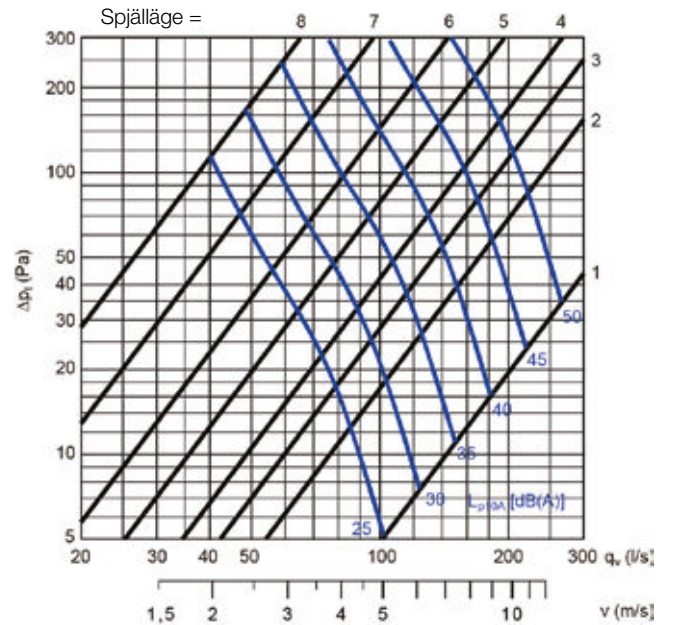

Dimensioneringsdiagram

IRIS, -S 200

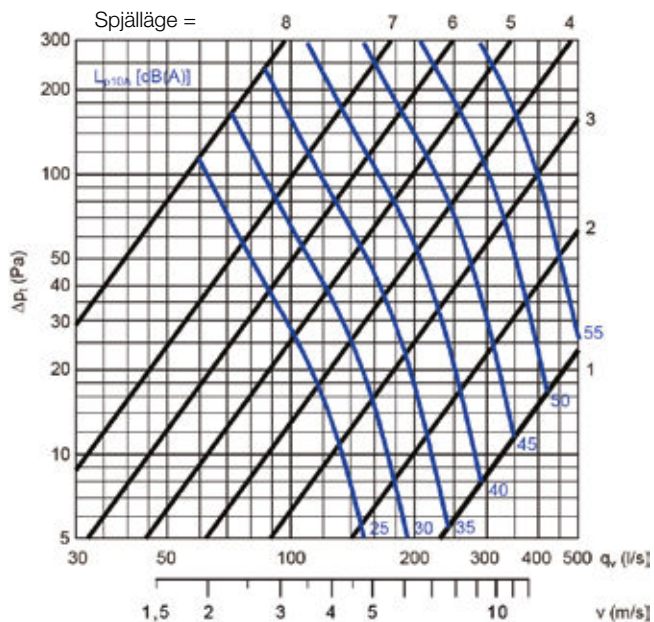

IRIS, -S 250

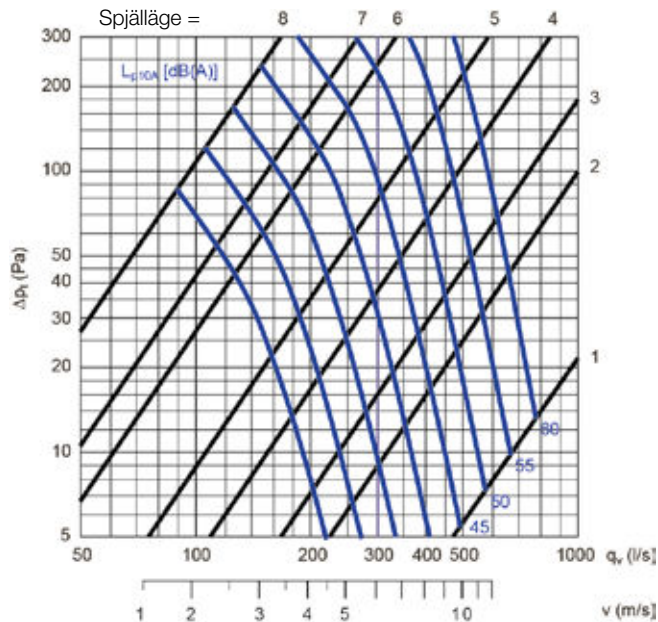

IRIS, -S 315

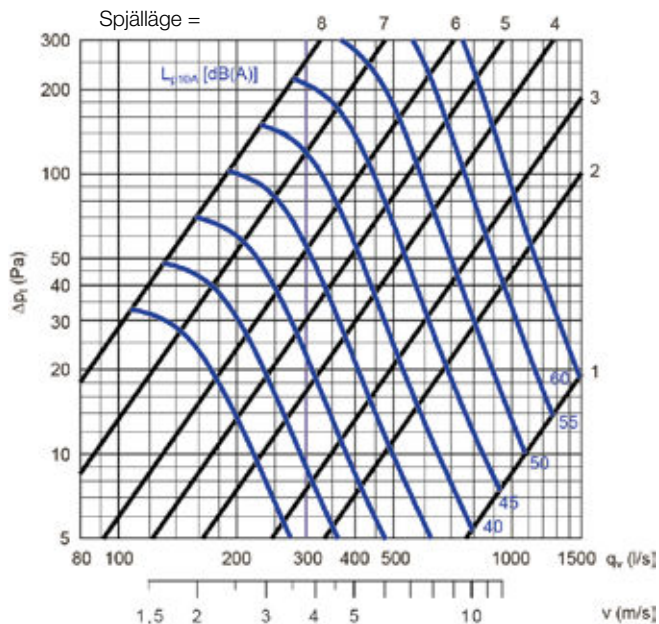

IRIS, -S 400

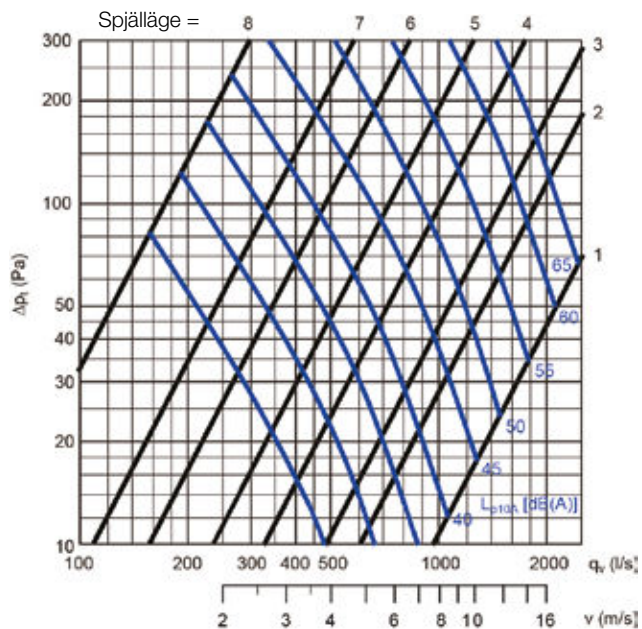

Dimensioneringsdiagram

IRIS, -S 500

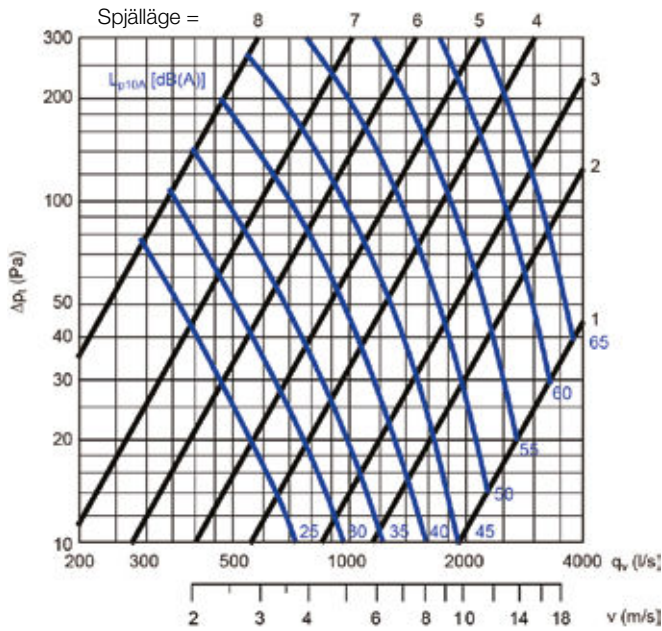

IRIS, -S 630

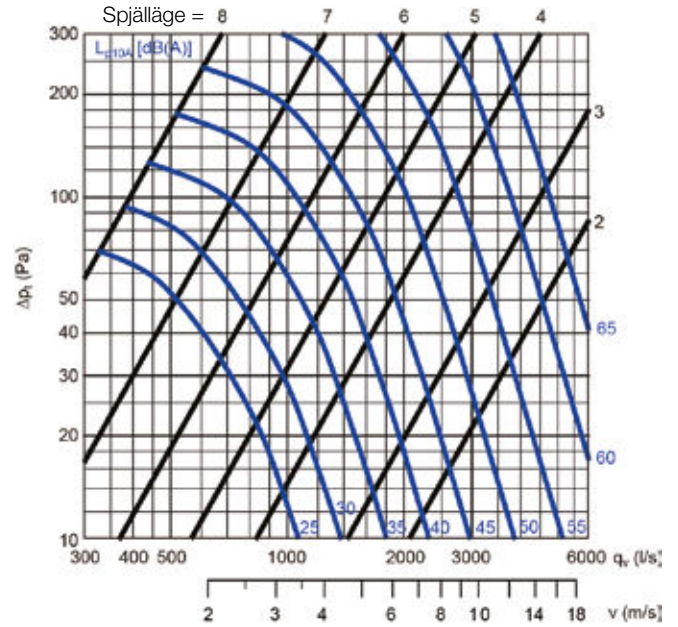

IRIS, -S 800

